

**Strumento multifunzione
per reti bassa tensione
4 moduli**

KIT di misura Retrofit
Strumento multifunzione + 3 TA apribili
Linea trifase 80...480V (fase-fase)
Inserzione su TA apribili retrofit,
dedicati
Portate 100-150-250-400-600A
Rapporto TA e TV programmabile
Energia attiva cl.1 (multifunzione +TA)

Uscita impulsi  Pulse output
Comunicazione RS485  RS485 communication

Interfacce esterne:
Comunicazione Ethernet (NT809)
Comunicazione PROFIBUS (NT592)

**Network monitor
for low voltage
4 module**

Retrofit measurement KIT
Network monitor + 3 open CT's
Three-phase line 80...480V (phase-phase)
Connection with dedicated open retrofit CT's
Ranges 100-150-250-400-600A
Programmable CT-VT ratio
Active energy cl.1 (multifunzione + CT)
Pulse output energy

Pulse output
RS485 communication

External interfaces:
Ethernet communication (NT809)
PROFIBUS communication (NT592)

Nemo D4-L

Retrofit

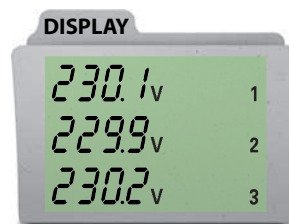

- ▶ **Tensione di fase e concatenata**
Phase and linked voltage
- ▶ **Corrente di fase**
Phase current
- ▶ **Corrente media e valore max. corrente media**
Current demand and current max. demand
- ▶ **Frequenza**
Frequency
- ▶ **Fattore di potenza**
Power factor
- ▶ **Potenza attiva, reattiva apparente**
Active, reactive phase power
- ▶ **Potenza media e valore max. potenza media**
Power demand and power max. demand
- ▶ **Energia attiva e reattiva**
Active and reactive energy
- ▶ **Energia attiva parziale**
Partial active energy
- ▶ **Ore e minuti di funzionamento**
Working hours and minutes
- ▶ **Rilevazione sequenza di tensione**
Voltage sequence diagnostic
- ▶ **THDV e THDI**
THDV and THDI

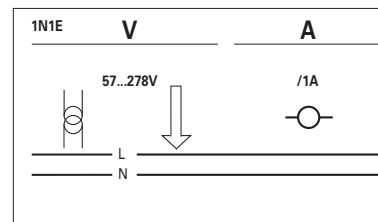
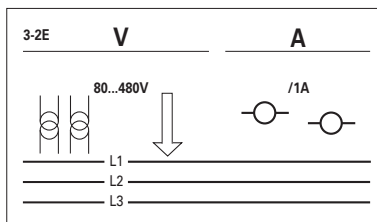
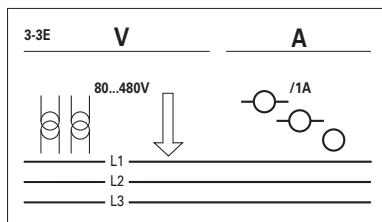
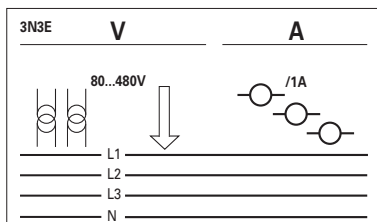
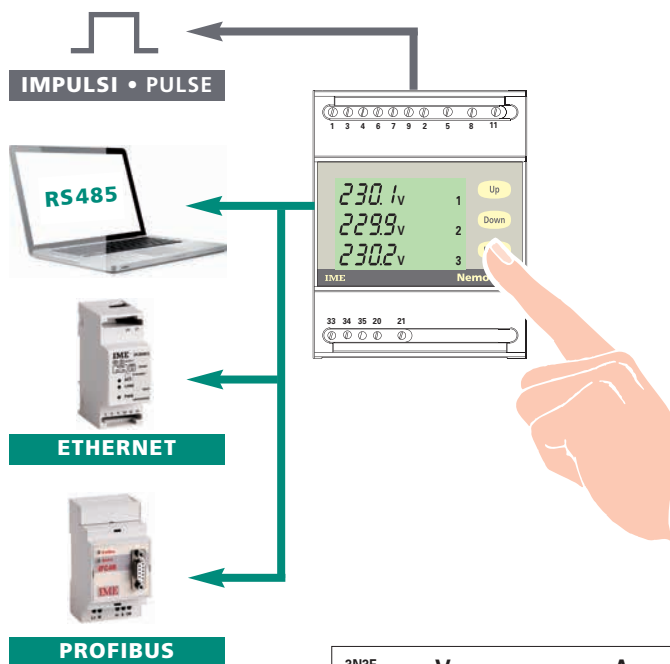

MODELLO MODEL		Nemo D4-L	
LINEA NETWORK		bt / LV	
INGRESSO INPUT	CONNESSIONE CONNECTION	Monofase / Single-phase	✓
		Trifase, carico equilibrato Three-phase, balanced load	
		Trifase, carico squilibrato Three-phase, unbalanced load	✓
	DIAGNOSTICA SEQUENZA FASI / PHASE SEQUENCE DIAGNOSTIC		✓
	VALORI NOMINALI RATED VALUE	Tensione / Voltage	80...480V
		Corrente / Current	1A
	INGRESSO CORRENTE INPUT CURRENT	TA dedicati / Dedicated CT	✓
		Isolato / Insulated	
	RAPPORTO PROGRAMMABILE PROGRAMMABLE RATIO	TV (kTV) / VT (kVT)	1...10
		TA/CT	Portate / Ranges
I _{pn} / I _{sn}			1...600
max. kTV x kTA / max. kVT x kCT			
Shunt			
ENERGIA ATTIVA ACTIVE ENERGY	Precisione / Accuracy EN/IEC61557-12		cl.1
	Precisione energia cc Energy accuracy dc		
	Positiva, totale e parziale Positive, total and partial		✓
	Negativa, totale / Negative total		
ENERGIA REATTIVA REACTIVE ENERGY	Precisione / Accuracy EN/IEC61557-12		cl.2
	Positiva, totale / Positive, total		✓
	Positiva, parziale / Positive, partial		
Negativa, totale / Negative, total			
TENSIONE VOLTAGE	di Fase e concatenata / Phase and linked		✓
CORRENTE CURRENT	di Fase Phase		✓
	di Neutro (misurata) Neutral (measured)		
	Media-medio massima di fase Phase demand and max. demand		✓
FATTORE DI POTENZA POWER FACTOR	Trifase / Three-phase		✓
	Di fase / Phase		
POTENZA POWER	Attiva, reattiva, apparente Active, reactive, apparent		✓
	Media e medio massima Demand and max. demand		✓
	Attiva e reattiva di fase Phase active and reactive		✓
DISTORSIONE ARMONICA HARMONIC DISTORTION	Corrente / Tensione Current / Voltage	THD	✓
	Analisi / Analysis		
FREQUENZA / FREQUENCY		✓	
MISURA C.C. ¹ / D.C. ¹ MEASURE			
CONTAORE / RUN HOUR METER		✓	
SEQUENZA FASI ERRATA / WRONG PHASE SEQUENCE			
TEMPERATURA / TEMPERATURE			
USCITE OUTPUT	IMPULSI / PULSES		■
	RELE' ALLARMI / ALARM RELAYS		
	RELE' ALLARMI + INGRESSI DIGITALI / ALARM RELAYS + DIGITAL INPUTS		
	ANALOGICA / ANALOGUE		
COMUNICAZIONE COMMUNICATION	RS232		
	RS485 MODBUS RTU		■
	RS485 + MEMORIA / RS485 + MEMORY		
	PROFIBUS		RS485+IFC4R
	LONWORKS		
	M-BUS		
	BACNET		
	ETHERNET		RS485+IF2E...
TRASMISSIONE RADIO 868MHz / 868MHz RADIO TRANSMISSION			

¹ Tensione, corrente, potenza, Ah positivi e negativi / ¹ Voltage, current, power, Ah positive and negative

■ In alternativa On choice

CODICI DI ORDINAZIONE ORDERING CODE	INGRESSO INPUT	USCITA OUTPUT	AL.AUSILIARIA AUX.SUPPLY
K2NEMOD4L100	100A	impulsi energia energy pulse	230Vca/ac
K2NEMOD4L150	150A		
K2NEMOD4L250	250A		
K2NEMOD4L400	400A		
K2NEMOD4L600	600A		
K3NEMOD4L100	100A	comunicazione RS485 RS485 communication	230Vca/ac
K3NEMOD4L150	150A		
K3NEMOD4L250	250A		
K3NEMOD4L400	400A		
K3NEMOD4L600	600A		

COMPOSIZIONE KIT KIT COMPOSITION	N°3 TA / CT		N° 1 Nemo D4-L retrofit			
	PORTATA RANGE	CODICE CODE	INGRESSO INPUT	AL. AUSILIARIA AUX. SUPPLY	USCITA OUTPUT	CODICE CODE
K2NEMOD4L100	100/1A	TA2410C100	80...500V 1A	230Vca/ac	impulsi energia energy pulse	MF6FTU0016R
K2NEMOD4L150	150/1A	TA2410C150				
K2NEMOD4L250	250/1A	TA2410C250				
K2NEMOD4L400	400/1A	TA3610C400				
K2NEMOD4L600	600/1A	TA3610C600				
K3NEMOD4L100	100/1A	TA2410C100			comunicazione RS485 communication	MF6FT40016R
K3NEMOD4L150	150/1A	TA2410C150				
K3NEMOD4L250	250/1A	TA2410C250				
K3NEMOD4L400	400/1A	TA3610C400				
K3NEMOD4L600	600/1A	TA3610C600				

VISUALIZZAZIONE

Tipo display: cristallo liquido retroilluminato

Riduzione automatica della retroilluminazione, dopo 20 sec. di inattività della tastiera

Visualizzazione misure: suddivisa in differenti pagine, con scansione manuale

Punti di lettura: 10-000 (4 cifre)

Conteggio energia: numeratore 8 cifre

Unità ingegneristica: visualizzazione automatica in funzione dei rapporti TA e TV impostati

Risoluzione: automatica, con il maggior numero di decimali possibili

Punto decimale: automatico, con la maggior risoluzione possibile

Aggiornamento lettura: 1,2 secondi

Precisione KIT Retrofit (Nemo D4-L + TA 24/36)

Energia attiva	Active energy	Ea	cl.1
Energia reattiva	Reactive energy	Erv	cl.2
Tensione	Voltage	U	cl.1
Corrente	Current	I	cl.1
Potenza attiva	Active power	P	cl.1
Potenza reattiva	Reactive power	Qv	cl.2
Potenza apparente	Apparent power	Sv	cl.2
Frequenza	Frequency	f	± 0,1Hz
THD (fino a 31ª armonica)	THD (up to 31ª harmonic)	THDu / THDi	2%FS

Precisione garantita nel campo 10...120%In grazie all' algoritmo di calcolo del Nemo D4-L Retrofit che compensa gli errori di rapporto e di angolo dei trasformatori apribili.

Contaore: ore e minuti di funzionamento.

La funzione Contaore è attiva quando il dispositivo rileva la presenza della fase L1.

Rilevazione sequenza fasi di tensioni: segnalazione inserzione errata.

DISPLAY

Type of display: LCD backlit

Automatic backlit reduction off after 20 s that keyboard is not used

Measurement display: different pages, with manual scanning

N° of reading points: 10-000 (4 digits)

Energy count: 8 digit counter

Engineering units: automatic display according to the set VT and CT ratios

Resolution: automatic, with the highest possible number of decimals

Decimal point: automatic, with the highest possible resolution

Reading update: 1,2 seconds

Accuracy KIT Retrofit (Nemo D4-L + TA 24/36)

Accuracy guaranteed in the range 10...120% thanks to the Nemo D4-L Retrofit calculus algorithm which compensates for the angle and ratio errors of the open core transformers.

Run hour meter: working hours and minutes .

Run hour function is operating when the device detects L1 phase

Voltage sequence diagnostic: wrong connection reporting

PAGINE VISUALIZZAZIONE • DISPLAY PAGES

pagina page	Trifase 4 fili / Three-phase 4-wire S 1000/212	Trifase 3 fili / Three-phase 3-wire S1000/213 - S1000/282	Monofase / Single-phase S1000/220
1	tensione di fase phase voltage	tensione concatenata linked voltage	tensione + corrente voltage + current
2	corrente di fase phase current	corrente di fase phase current	potenza attiva, reattiva, apparente active, reactive, apparent power
3	tensione concatenata linked voltage	potenza trifase attiva, reattiva, apparente active, reactive, apparent three-phase power	frequenza + fattore di potenza frequency + power factor
4	potenza attiva di fase phase active power	frequenza + fattore di potenza trifase frequency + three-phase power factor	corrente media e medio massima current demand and max. current demand
5	potenza reattiva di fase phase reactive power	corrente media di fase phase current demand	potenza media e medio massima power demand and power max. demand
6	potenza trifase attiva, reattiva, apparente active, reactive, apparent three-phase power	corrente medio massima di fase max. phase current demand	ore e minuti funzionamento working hours and minutes
7	frequenza + fattore di potenza trifase frequency + three-phase power factor	potenza media e medio massima power demand and power max. demand	THDV - THDI
8	corrente media di fase phase current demand	ore e minuti funzionamento working hours and minutes	energia attiva active energy
9	corrente medio massima di fase max. phase current demand	THDV - THDI	energia reattiva reactive energy
10	potenza media e medio massima power demand and power max. demand	energia attiva active energy	energia attiva parziale partial active energy
11	ore e minuti funzionamento working hours and minutes	energia reattiva reactive energy	
12	THDV - THDI	energia attiva parziale partial active energy	
13	energia attiva active energy		
14	energia reattiva reactive energy		
15	energia attiva parziale partial active energy		

CORRENTE MEDIA - POTENZA MEDIA

Visualizzazione: corrente e potenza media, valore max. corrente e potenza media
Potenza selezionabile: attiva reattiva, apparente
Tempo di media: unico per corrente e potenza
Valori selezionabili: 5/8/10/15/20/30/60 minuti
Calcolo: media fissa sul periodo selezionato
Azzeramento valore massimo: manuale, da tastiera

PROGRAMMAZIONE

Programmazione parametri: tastiera frontale, 3 tasti
Accesso alla programmazione: protetto da codice di abilitazione
Conservazione dati e parametri di configurazione: memoria permanente

PARAMETRI PROGRAMMABILI

Connessione: rete monofase - trifase 3 fili e 4 fili
Rapporto TA esterno: 100/1A - 150/1A - 250/1A - 400/1A - 600/1A - 1/1A
Rapporto TV esterno: 1...10
Potenza media: grandezza, tempo di media, azzeramento valore massimo
Corrente media: tempo di media, azzeramento valore massimo
Comunicazione RS485: n° indirizzo, baud rate, bit di parità, time-out
Uscita impulsi: grandezza associata, peso durata impulso
Conteggio energia: azzeramento energia attiva parziale
Contaore: azzeramento
Visualizzazione: contrasto display

INGRESSO

Rete monofase, rete trifase 3 e 4 fili
Tensione trifase nominale Un: 400V
Tensione trifase: 80...480V
Tensione monofase: 57 - 278V
Inserzione su trasformatori di corrente esterni dedicati
Gli ingressi hanno un punto comune (morsetti 3 - 6 - 9)

CURRENT DEMAND - POWER DEMAND

Display: Current and maximum demand, current and peak max. demand
Power selectable: active or reactive or apparent power
Average period: only for current and power
Value selectable: 5/8/10/15/20/30/60
Calculation: fixed average, on the period selectable
Peak max. reset: by hand, by key

PROGRAMMING

Parameters programming: front keyboard, 3 keys
Programming access: protected by password
Data and configuration parameters retention: non volatile memory

PROGRAMMABLE PARAMETERS

Connection: single-phase — three-phase 3 and 4-wire
External CT transformers ratio: 100/1A - 150/1A - 250/1A - 400/1A - 600/1A - 1/1A
External VT transformers ratio: 1...10
Power demand: quantity, average period, peak max. demand reset
Current demand: average period, peak max. reset
RS485 communication: address, baud rate, parity bit, time-out
Pulse output: energy quantity, pulses and duration pulse
Energy count: reset partial active and reactive energy
Run hour meter: reset
Display: contrast display

INPUT

Single-phase network, three-phase network 3 and 4-wire
Three-phase voltage rating Un: 400V
Three-phase voltage: 80...480V
Single-phase voltage: 57 - 278V
Connection with external dedicated current transformers
Inputs have a common point (terminals 3 - 6 - 9)

Corrente nominale In: 1A
Corrente massima Imax: 1,2In
Sovraccarico istantaneo: 10 In/0,5 secondi
Frequenza nominale fn: 50Hz
Variazione ammessa: 47...63Hz
Tipo di misura: vero valore efficace
Contenuto armonico: fino alla 31ª armonica
Fattore di cresta: 2
Tempo di avviamento (conteggio energia): < 5 secondi
Autoconsumo tensione: ≤ 0,2VA (fase-neutro alla tensione nominale)
Autoconsumo corrente: ≤ 0,2VA (per fase alla corrente massima 1,2A)

ALIMENTAZIONE AUSILIARIA

Valore nominale Uaux ca: 48 - 115 - 230V (monofase)
Frequenza nominale: 50Hz
Frequenza di funzionamento: 47...63Hz
Autoconsumo: 2,5VA (230Vca backlight 50%)
Valore nominale Uaux cc: 20...150Vcc
Autoconsumo: ≤ 1W (24Vcc backlight 50%)
Protezione contro l'inversione di polarità

USCITE

IMPULSI ENERGIA

Uscita impulsi compatibile con SO EN / IEC 62053-31
Optorelè con contatto SPST-NO libero da potenziale
Portata contatti: 27Vcc/ca - 50mA
Grandezza associabile: energia attiva o reattiva
Peso impulsi: 0,1kWh(kvarh) - 1kWh(kvarh) - 10kWh(kvarh) - 100kWh(kvarh)
Durata impulso: selezionabile 50 - 100 - 200 - 300ms

COMUNICAZIONE RS485

Isolata galvanicamente da ingresso e ausiliaria
Standard: RS485 - 3 fili
Trasmissione: asincrona seriale
Protocollo: compatibile JBUS/MODBUS
N° indirizzo: 1...255
Numero bit: 8
Bit di stop: 1
Bit di parità: nessuna - pari - dispari
Time-out: 3...100ms
Velocità di trasmissione: 4800 - 9600 - 19200 bit/secondo
Tempo di risposta a interrogazione: ≤ 100ms
N° massimo apparecchi collegabili in rete: 32(fino a 255 con ripetitore RS485)
Distanza massima dal supervisore: 1200m

COMUNICAZIONE ETHERNET (NT809)

Realizzabile solo con i mod. MF6FT4 (comunicazione RS485) + un' interfaccia IF2E (RS485/Ethernet)
--

COMUNICAZIONE PROFIBUS (NT592)

Realizzabile solo con i mod. MF6FT4 (comunicazione RS485) + un' interfaccia IFC4R (RS485/Profibus)

ISOLAMENTO

(EN61010-1)

Categoria di installazione: III
Grado di inquinamento: 2
Tensione di riferimento per l'isolamento: 300V Fase/Neutro

Circuiti considerati	Considered circuits
Alimentazione / Ingressi voltmetrici	Supply / Voltmetric inputs
Ingressi misura / Comunicazione RS485 (232) ¹	Measure inputs / RS485 (232) ¹ Communication
Ingressi misura / Uscita impulsi ¹	Measure inputs / Pulse output ¹
Tutti i circuiti e massa	All circuits and earth

¹ con modulo aggiuntivo

Current rating In: 1A
Max. current Imax: 1,2In
Instantaneous overload: 10In/0,5 seconds
Frequency rating fn: 50Hz
Tolerance: 47...63Hz
Type of measurement: true RMS value
Harmonic content: up to the 31 th harmonic
Peak factor: 2
Start time (energy count): < 5 seconds
Voltage rated burden: ≤ 0,2VA (neutral-phase to voltage rating)
Current rated burden: ≤ 0,2VA (each phase to max. current 1,2A)

AUXILIARY SUPPLY

Rated value Uaux ac: 48 - 115 - 230V (single phase)
Rated frequency: 50Hz
Working frequency: 47...63Hz
Rated burden: 2,5VA (230Vac backlight 50%)
Rated value Uaux dc: 20...150Vdc
Rated burden: ≤ 1W (24Vdc backlight 50%)
Protected against incorrect polarity

OUTPUTS

ENERGY PULSES

Pulse output according to SO EN / IEC 62053-31
Optorelay with potential-free SPST-NO
Contact range: 27Vdc/ac - 50mA
Associated quantity: active or reactive energy
Weight pulses: 0,1kWh(kvarh) - 1kWh(kvarh) - 10kWh(kvarh) - 100kWh(kvarh)
Duration pulsesee: selectable 50 - 100 - 200 - 300ms

RS485 COMMUNICATION

Galvanically insulated from input and aux. supply
Standard: RS485 - 3 wire
Transmission: serial asynchronous
Protocol: compatible JBUS/MODBUS
Address: 1...255
Bit number: 8
Stop bit: 1
Parity bit: none - even - odd
Time-out: 3...100ms
Baud rate: 4800 - 9600 - 19200 bit/seconds
Required response time to request: ≤ 100ms
Meters that can be connected on the bus: 32(up to 255 with RS485 repeater)
Highest distance from supervisor: 1200m

ETHERNET COMMUNICATION (NT809)

By using only mod. MF6FT4 (RS485 communication) + IF2E (RS485/Ethernet) communication interface
--

PROFIBUS COMMUNICATION (NT592)

By using only mod. MF6FT4 (RS485 communication) + IFC4R (RS485/Profibus) communication interface

INSULATION

(EN61010-1)

Installation category: III
Pollution degree: 2
Insulation voltage rating: 300V Phase/Neutral

PROVE TESTS

Tensione a impulso 1,2 / 50µs 0,5J	Tensione alternata valore efficace 50Hz 1min
6kV	3kV
6kV	3kV
6kV	3kV
	4kV

¹ with addition module

COMPATIBILITA' ELETTROMAGNETICA

Emissione in accordo con EN / IEC 61326-1 classe B

Immunità in accordo con EN / IEC 61326-1

CONDIZIONI AMBIENTALI

Temperatura di riferimento: 23°C ± 2°C

Campo di funzionamento specificato: -5...55°C

Campo limite per l'immagazzinamento e trasporto: -25...70°C

Variatione indice di classe: ≤ 0,1% /°C

Adatto all'utilizzo in climi tropicali

Massima potenza dissipata¹: ≤ 3W

¹Per il dissipamento termico dei quadri

CUSTODIA

Custodia: 4 moduli DIN 43880

Montaggio: a incastro su profilato 35mm

Tipo profilato: a cappello TH35-15 (EN60715)

Materiale custodia: policarbonato autoestinguente

Grado di protezione (EN60529): IP52 frontale, IP20 morsetti

Peso: 285 grammi

PORTATA MORSETTI

INGRESSO MISURA

Cavo rigido: min.0,05mm² / max. 4mm²

Cavo flessibile: min.0,05mm² / max. 2,5mm²

Coppia serraggio consigliata: 0,5 - 0,8Nm

INGRESSO CORRENTE

Cavo rigido: min.0,05mm² / max. 4mm²

Cavo flessibile: min.0,05mm² / max. 4mm²

Coppia serraggio consigliata: 0,5 - 0,8Nm

ALIMENTAZIONE AUSILIARIA

Cavo rigido: min.0,05mm² / max. 4mm²

Cavo flessibile: min.0,05mm² / max. 2,5mm²

Coppia serraggio consigliata: 0,5 - 0,8Nm

USCITE

Cavo rigido: min.0,05mm² / max. 4mm²

Cavo flessibile: min.0,05mm² / max. 2,5mm²

Coppia serraggio consigliata: 0,5 - 0,8Nm

ELETROMAGNETIC COMPATIBILITY

Emission according to EN 61326-1 class B

Immunity according to EN 61326-1

ENVIRONMENTAL CONDITIONS

Reference temperature: 23°C ± 2°C

Specified operating range: -5...55°C

Limit range for storage and transport: -25...70°C

Variation to the class index: ≤ 0,1% /°C

Suitable for tropical climates

Max. power dissipation¹: ≤ 3W

¹For switchboard thermal calculation

HOUSING

Housing: 4 moduli DIN 43880

Mounting: snap-on 35mm rail

Rail type: top hat TH35-15 (EN60715)

Housing material: self-extinguishing polycarbonate

Protection degree (EN60529): IP52 front frame, IP20 terminals

Weight: 285 grams

TERMINAL CAPACITY

MEASURE INPUT

Rigid cable: min.0,05mm² / max. 4mm²

Flexible cable: min.0,05mm² / max. 2,5mm²

Tightening torque advised: 0,5 - 0,8Nm

CURRENT INPUT

Rigid cable: min.0,05mm² / max. 4mm²

Flexible cable: min.0,05mm² / max. 4mm²

Tightening torque advised: 0,5 - 0,8Nm

AUX. SUPPLY

Rigid cable: min.0,05mm² / max. 4mm²

Flexible cable: min.0,05mm² / max. 2,5mm²

Tightening torque advised: 0,5 - 0,8Nm

OUTPUT

Rigid cable: min.0,05mm² / max. 4mm²

Flexible cable: min.0,05mm² / max. 2,5mm²

Tightening torque advised: 0,5 - 0,8Nm

POSIZIONE TERMINALI TERMINAL POSITION

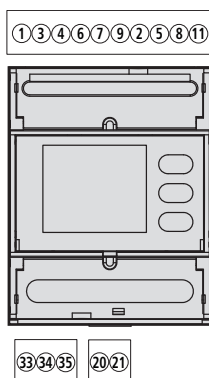

TA24 - TA36

Corrente nominale primaria I_{pr} : 100-150-250A (TA24) 400-600A (TA36)

Frequenza nominale: 50Hz

Frequenza di funzionamento: 47...63Hz

PRESCRIZIONI RELATIVE ALL'ISOLAMENTO

Trasformatore a secco, isolamento in aria

Tensione massima di riferimento per l'isolamento U_m : 0,72kV valore efficace

Livello di isolamento nominale: 3kV valore efficace 50Hz/1 min

CONDIZIONI AMBIENTALI

Installazione in situazione non esposta (EN60044-1)

Temperatura di riferimento: $23^{\circ}\text{C} \pm 1^{\circ}\text{C}$

Temperatura di impiego: $-20...55^{\circ}\text{C}$

Temperatura media giornaliera: $\leq 30^{\circ}\text{C}$

Temperatura di magazzino: $-40...85^{\circ}\text{C}$

TA24 - TA36

Rated primary current I_{pr} : 100-150-250A (TA24) 400-600A (TA36)

Rated frequency: 50Hz

Working frequency: 47...63Hz

INSULATION REQUIREMENTS

Dry transformer, air insulation

Highest voltage for equipment U_m : 0,72kV r.m.s.

Rated insulation level: 3kV r.m.s. 50Hz/1 min

ENVIROMENTAL CONDITIONS

Non-exposed installation (EN60044-1)

Reference temperature: $23^{\circ}\text{C} \pm 1^{\circ}\text{C}$

Nominal temperature range: $-20...55^{\circ}\text{C}$

Daily mean temperature: $\leq 30^{\circ}\text{C}$

Limit temperature range for storage: $-40...85^{\circ}\text{C}$

DIMENSIONI DIMENSIONS

TA241

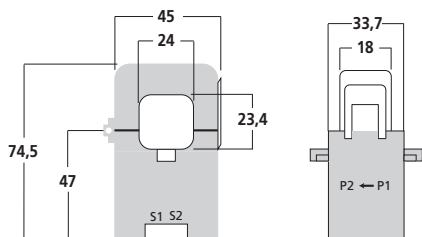

TA361

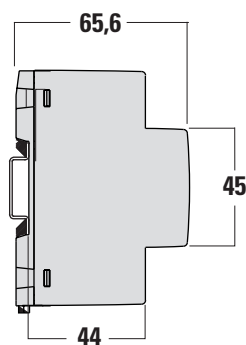
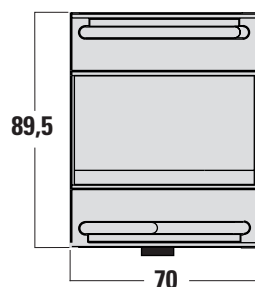
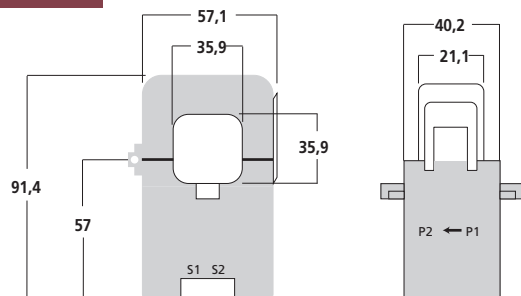

F : 0,5A gG

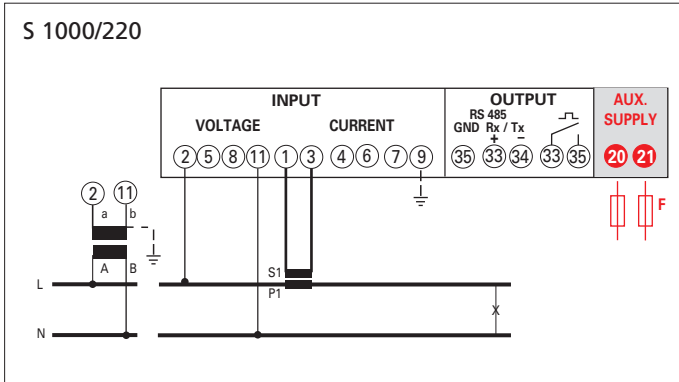

Linea monofase • Single-phase network

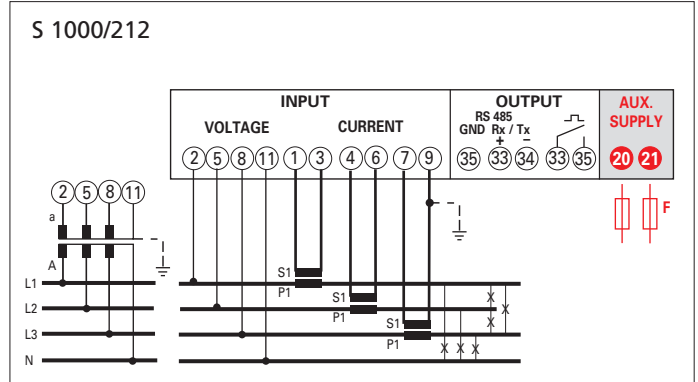

Linea trifase 4 fili • Three-phase network 4-wire

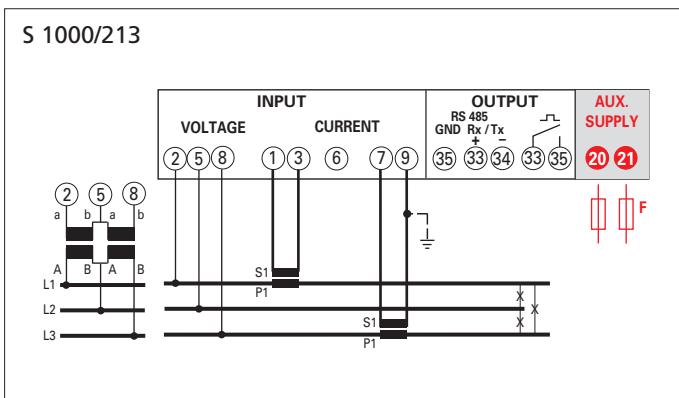

Linea trifase 3 fili • Three-phase network 3-wire

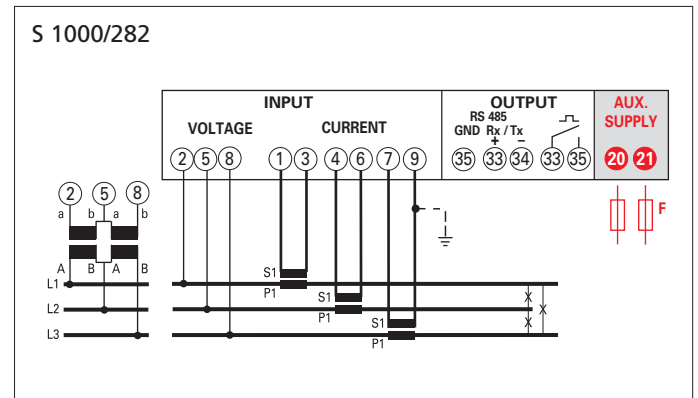

NOTA

Negli schemi sono sempre indicate le configurazioni con uscita impulsi e comunicazione RS485. Nelle versioni che non prevedono uscita impulsi o comunicazione RS485 non si deve tenere conto dei relativi collegamenti.

NOTE

The wiring diagrams, show the device complete with pulse output and RS485 interface. In case of version without of these features, the corresponding terminals must not be considered

La I.M.E. S.p.A. si riserva in qualsiasi momento, di modificare le caratteristiche tecniche senza darne preavviso. / I.M.E. S.p.A. reserves the right, to modify the technical characteristics without notice.

